

CA-01

CAXILHO EM ALUMÍNIO FIXO, COM TRATAMENTO ANTI RUÍDO, VIDRO LISO PLANO LISO DE 6MM.
DIMENSÕES: 0,80x1,30M.
PEITORIL: 1,20 M (INTERNO).
QUANTIDADE: 02 UNIDADES
TERREO: BILHETERIA

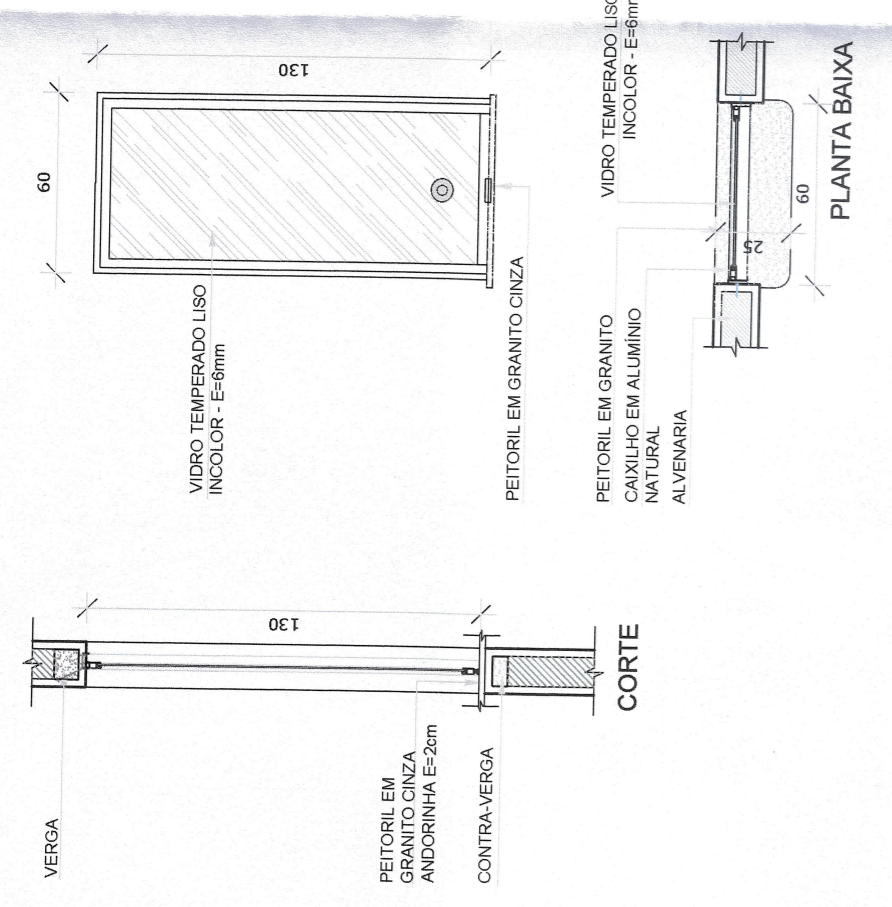

CA-02

CAXILHO EM ALUMÍNIO DE ABRIR, COM TRATAMENTO ANTI RUÍDO, VIDRO PLANO LISO DE 6MM.
DIMENSÕES: 2,00x1,00M.
PEITORIL: 0,72 M (INTERNO).
QUANTIDADE: 01 UNIDADES
TERREO: SALA DE SOM

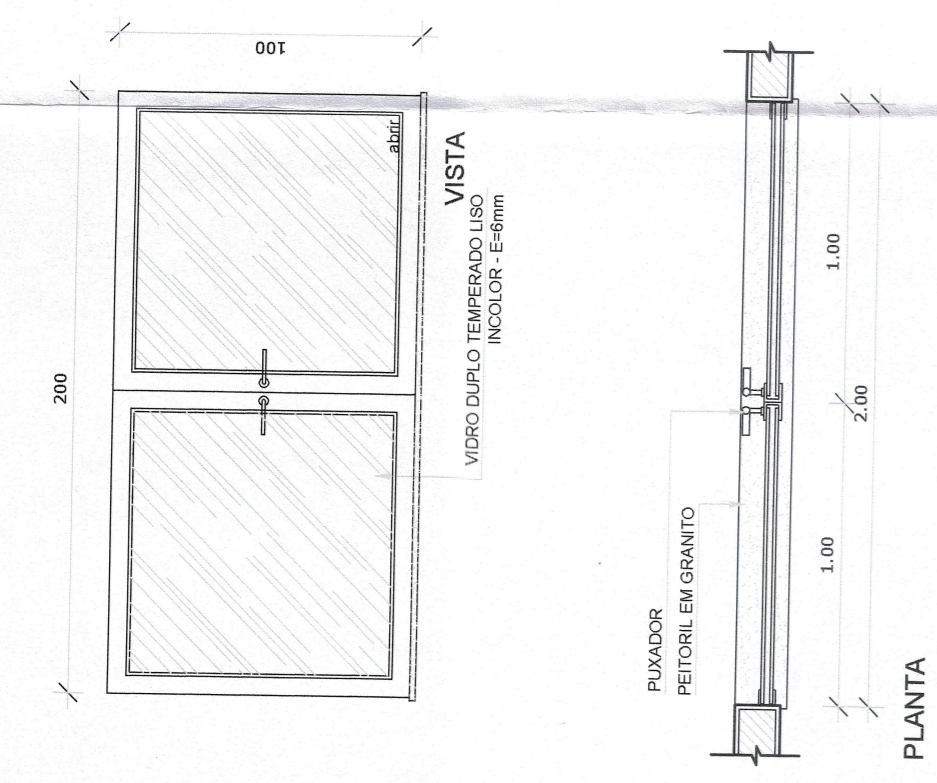

CA-03

CAXILHO EM ALUMÍNIO MAXIMAR, COM VIDRO PLANO LISO DE 4MM.
DIMENSÕES: 1,20x1,00M.
QUANTIDADE: 02 UNIDADES
TERREO: 02 CAMARIM FEMININO

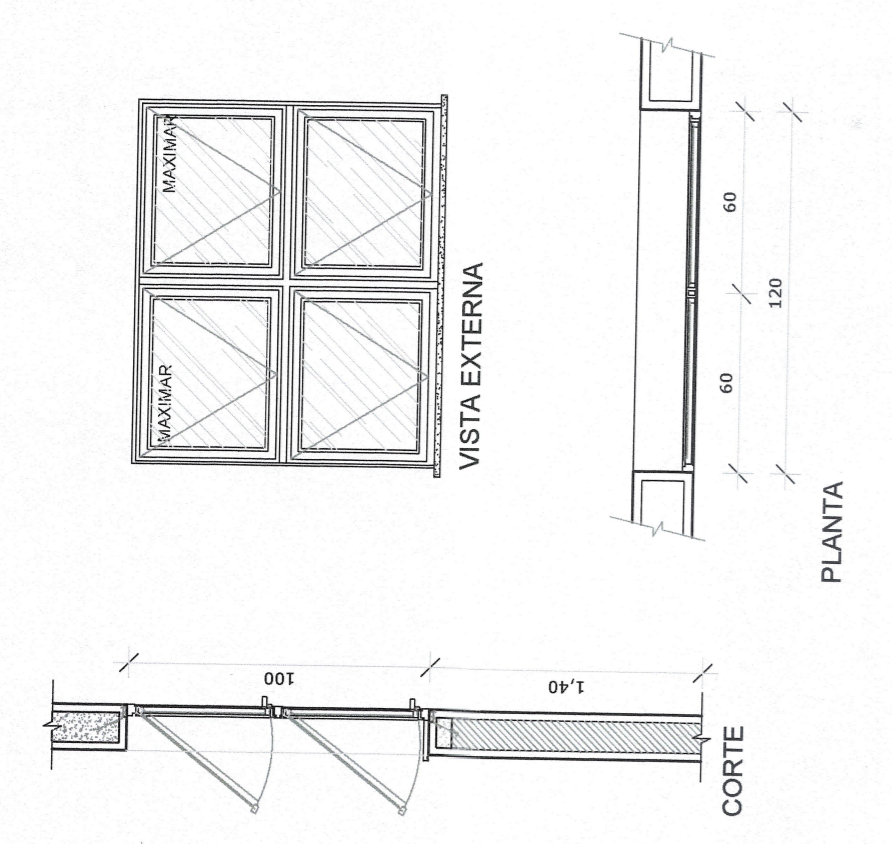

CA-04

CAXILHO EM ALUMÍNIO MAXIMAR, COM VIDRO PLANO LISO DE 4MM COM PELÍCULA REFLETORA.
DIMENSÕES: 0,60x1,80M.
PEITORIL: VARIÁVEL
QUANTIDADE: 15 UNIDADES
TERREO: PLATEIA

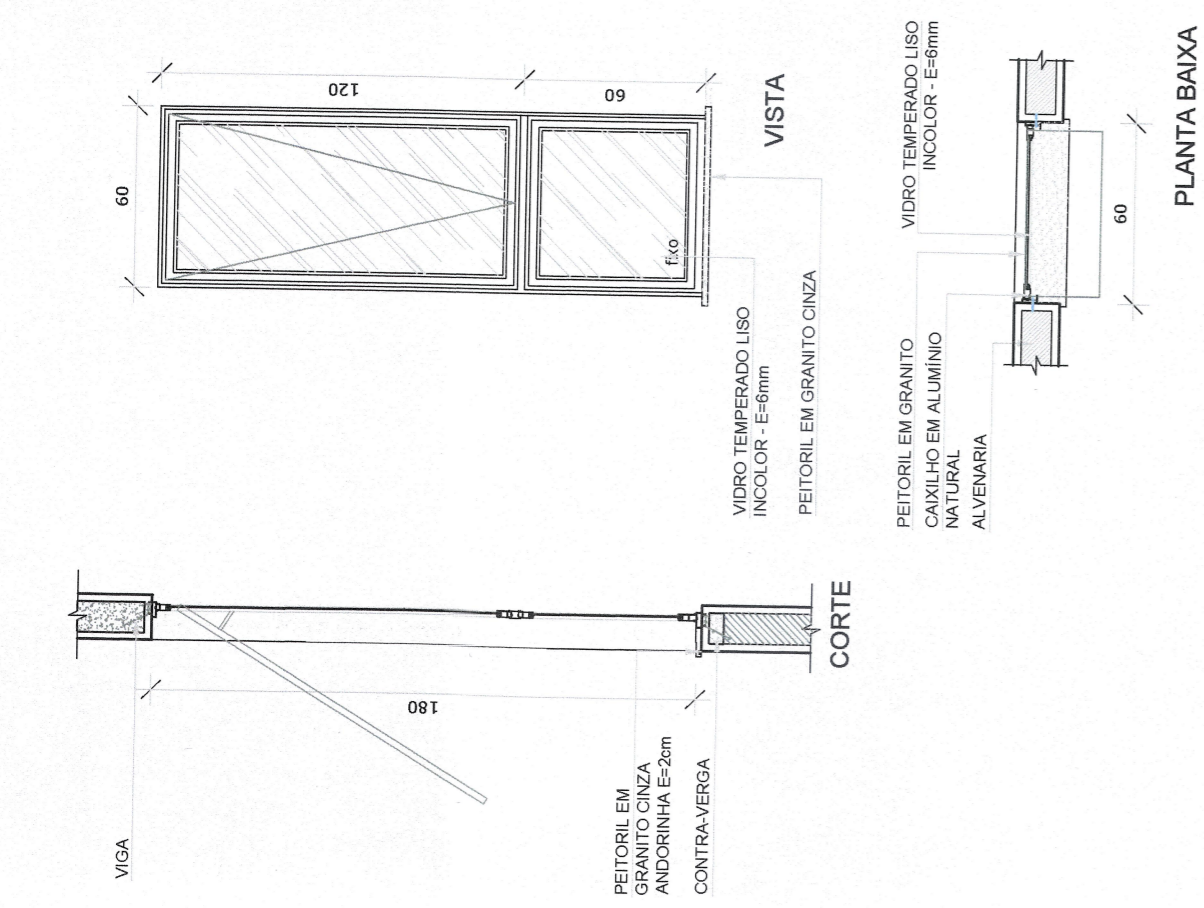

CO-01

CORRIMÃO EM TUBO PERFILADO GALVANIZADO

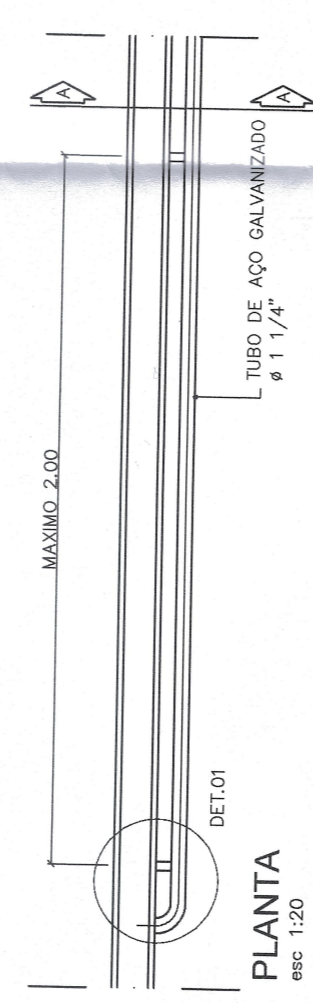

NOTAS:

- ALTURA DOS CORRIMÃOS: EM ESCADAS: h=0,92m
- EM RAMPAS, CORRIMÃOS DUPLOS h=0,92m E h=0,70m
- O CORRIMÃO DEVE PROLONGAR-SE PELO MENOS 0,30m ANTES DO INÍCIO E APÓS O TÉRMINO DA RAMPA OU GIRADIÇA, SEM INTERFERIR COM AS ÁREAS DE CIRCUITAÇÃO OU PREJUDICAR A VAZÃO
- OS CORRIMÃOS LATERAIS DEVEM SER CONTÍNUOS, SEM INTERRUPTÃO NOS PATAMARES DAS ESCADAS OU RAMPAS
- CORRIMÃO: TUBO DE AÇO GALVANIZADO SCH 40 AÇO ASTM (A106B)
- UTILIZAR SOMENTE A CRITÉRIO DO PROLETO ARQUITETÔNICO NOS LOCAIS ESPECIFICADOS

ESQUEMAS DE PINTURA:

1. PINTURA SOBRE AÇO PATINÁVEL USISAC-300
 - A. LIMPEZA DA SUPERFÍCIE: JATEAMENTO COMERCIAL Sa 2
 - B. 1 (UMA) DEMÃO DE PRIMER ÓXIDO DE FERRO, ESP. 30 MICRA
 - C. 2 (DUAS) DEMÃOS DE ESMALTE DE ACABAMENTO, ESP. 30 MICRA CADA NA COR ESPECIFICADA PELA ARQUITETURA
2. PINTURA SOBRE SUPERFÍCIE GALVANIZADA
 - A. ESCOVAMENTO OU LIMPEZA DA SUPERFÍCIE PARA RETIRAR O BRILHO DA GALVANIZAÇÃO, SEGUIDA DE REMOÇÃO DOS FOS E GRAXAS
 - B. 1 (UMA) DEMÃO DE EPOXI ISOCIANATO, ESP. DE 30 MICRA
 - C. 2 (DUAS) DEMÃOS DE ESMALTE DE ACABAMENTO, ESP. 30 MICRA CADA NA COR ESPECIFICADA PELA ARQUITETURA

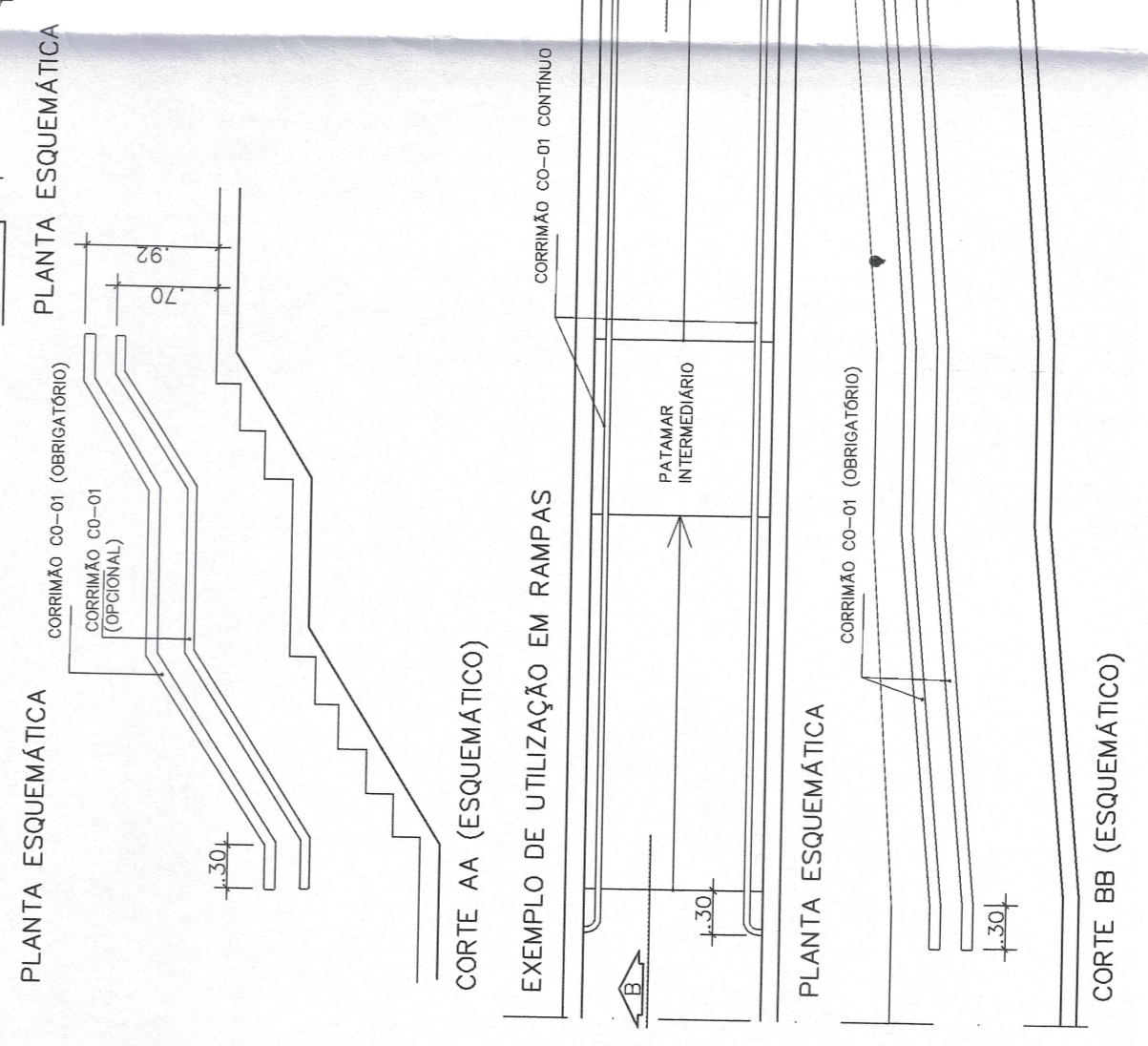
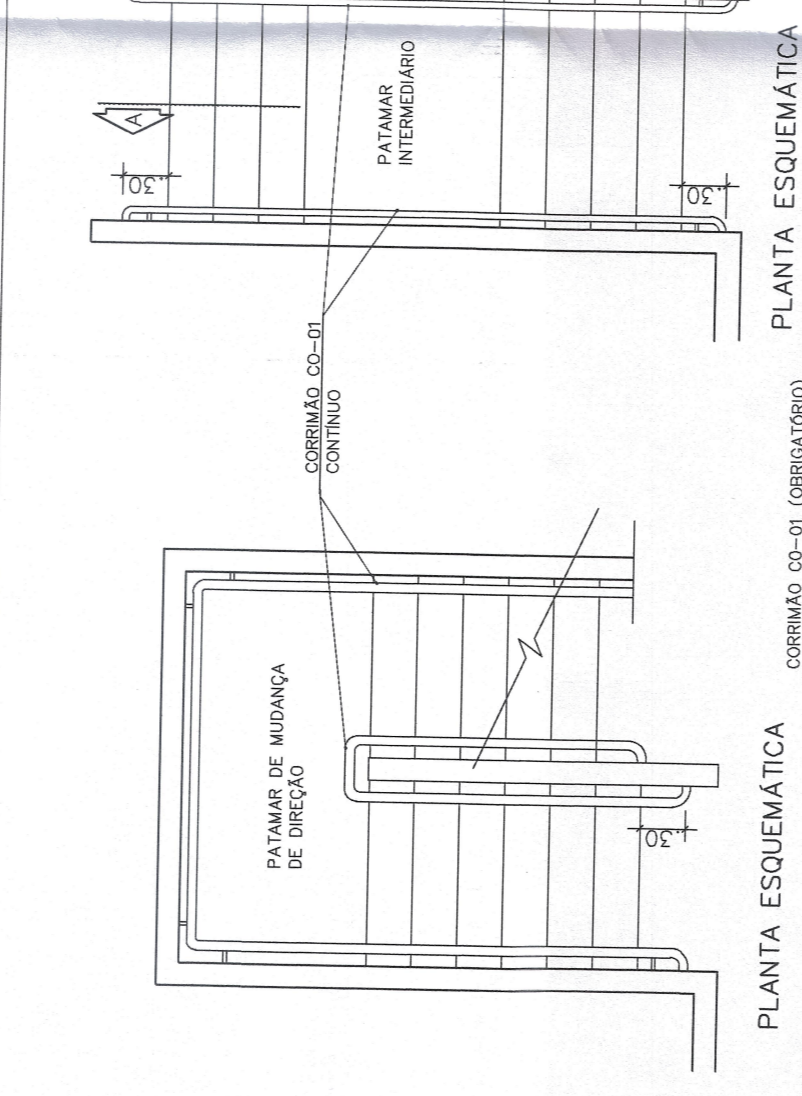
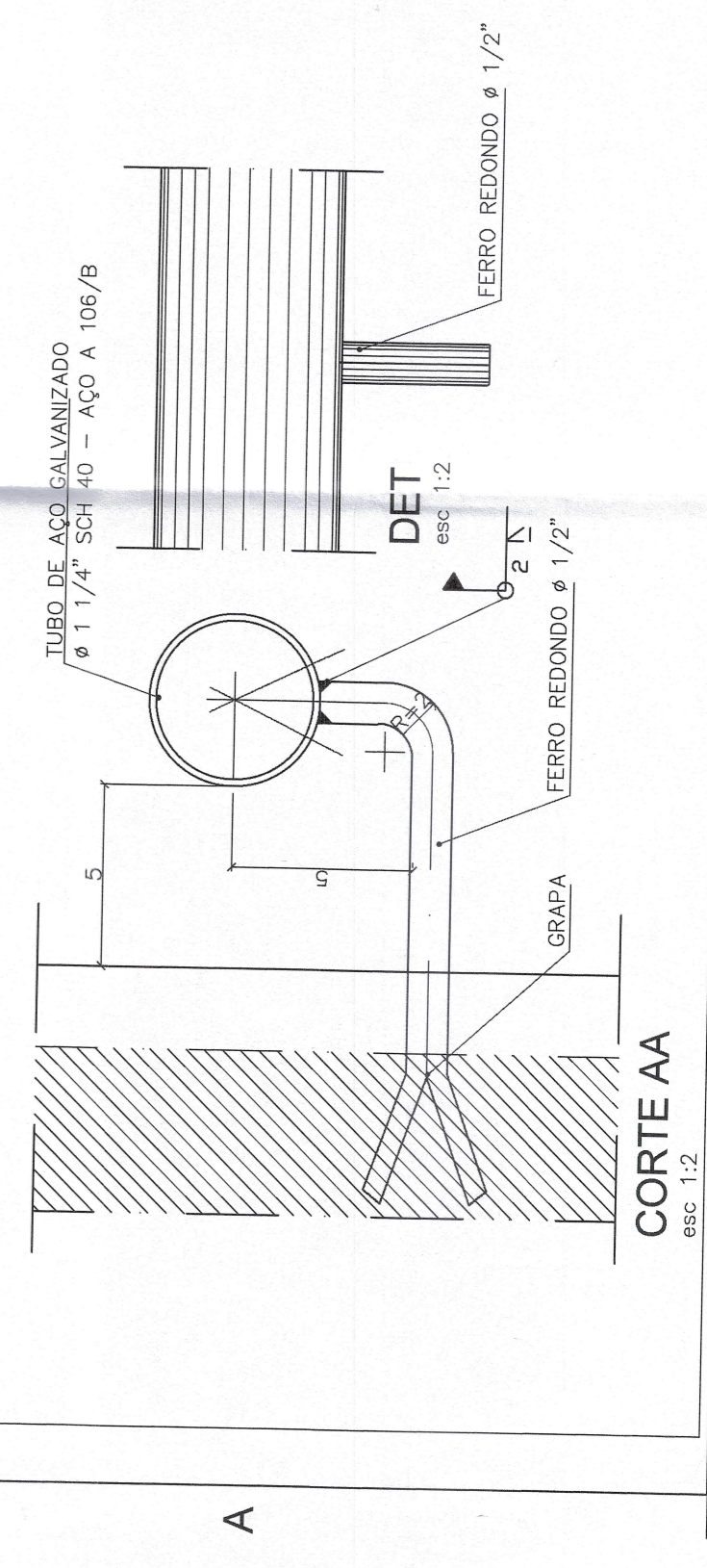
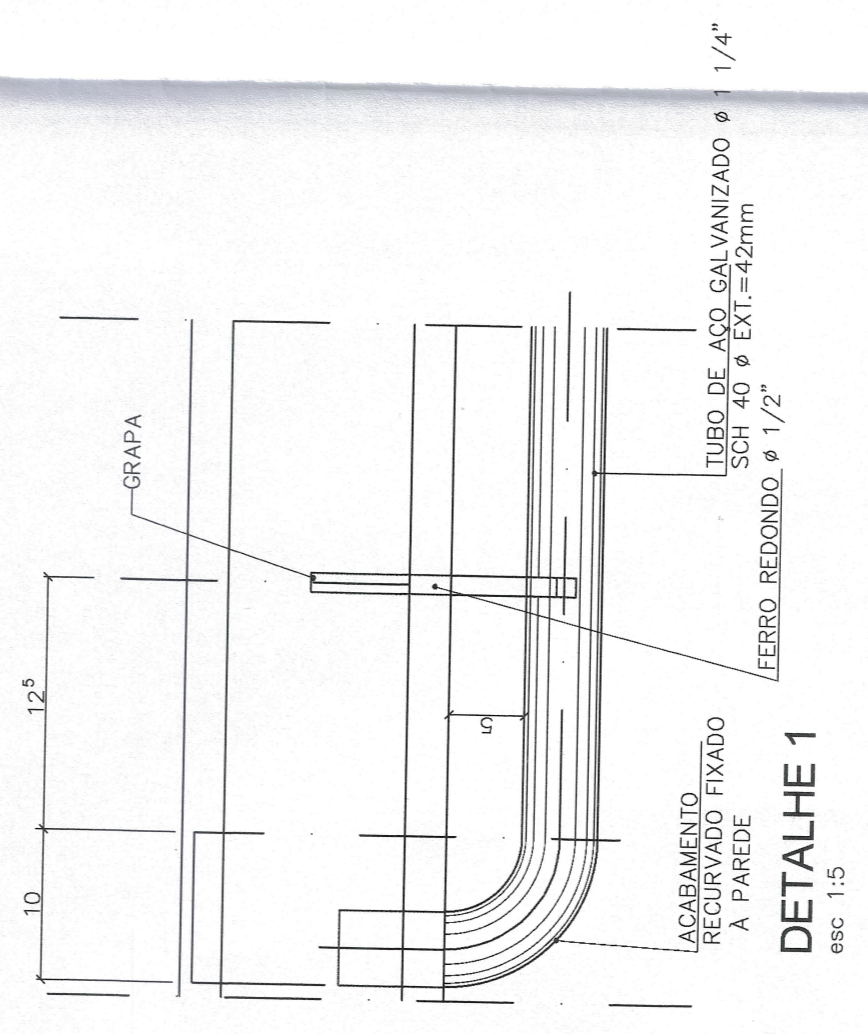

AMBIENTE	ÁREA
ÁREA DO TERRENO	442,67-m ²
ÁREA CONSTRUÍDA NOVA	32,37-m ²
ÁREA REFORMADA PAV. TERREO	410,30-m ²
ÁREA REFORMADA SUBSOLO	70,02-m ²
ÁREA TOTAL INTERVENÇÃO	512,69-m ²

LEGENDA REMOÇÃO/DEMOLIÇÃO

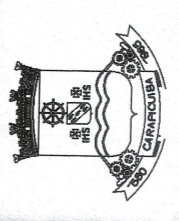

Município de Carapicuíba
Secretaria de Desenvolvimento Urbano
Setor de Projetos

Projeto	TEATRO JORGE AMADO
Disciplina	ARQUITETURA
Etapa	PROJETO BÁSICO
Nome do Arquivo	Marco Antonio de Souza Neto
Endereço	AV. Miriam, 86 - Centro - Carapicuíba - SP
Responsável Técnico	Marco Antonio de Souza Neto

DETALHAMENTO ESQUADRIAS E ELEMENTOS METÁLICOS

Folha 07

28027230201501357 REV-00 SET/20

Escala 1:25/INDICADA